

SYSTEM SZAF "PRO"

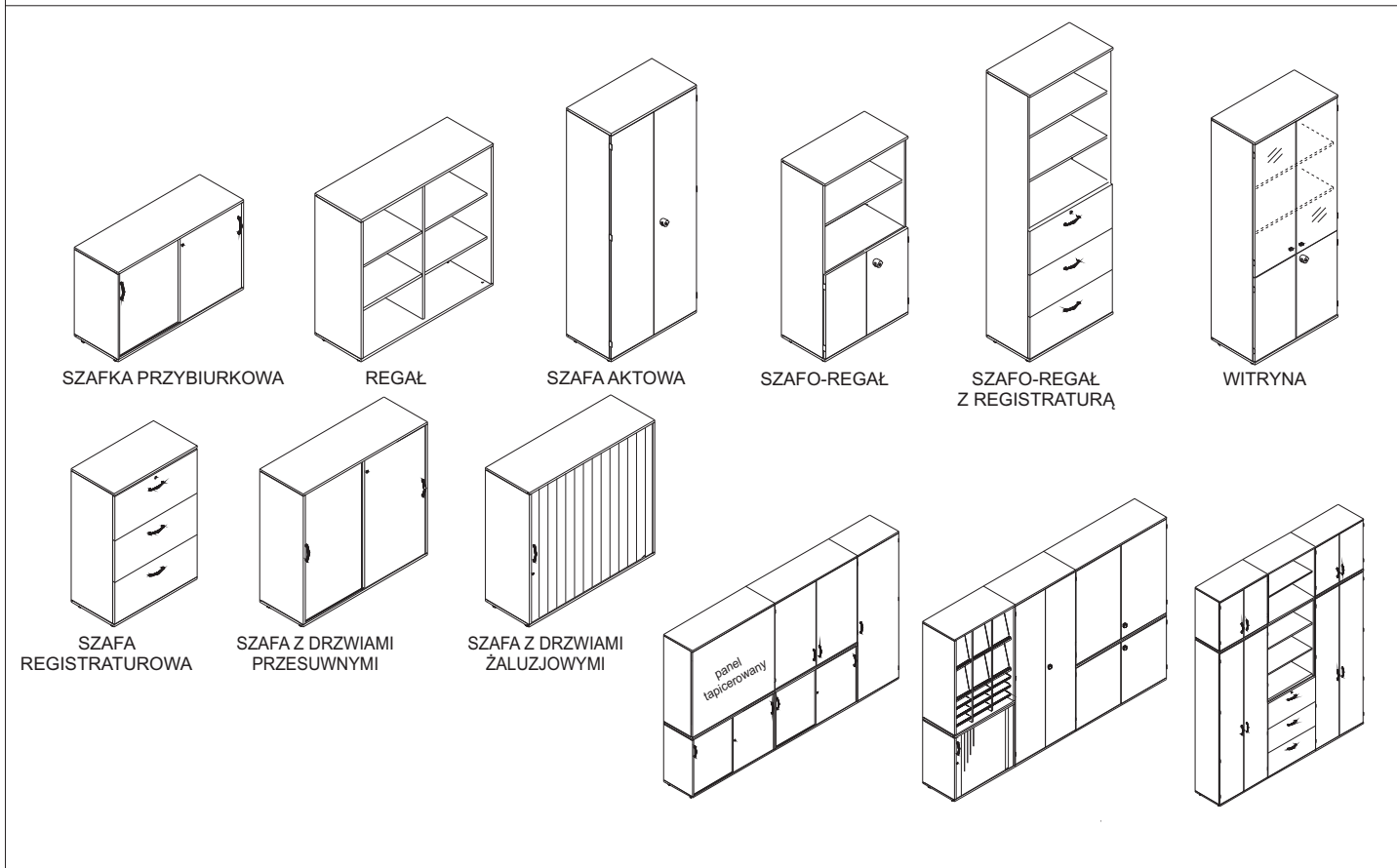

		KOLORYSTYKA		Korpus 18mm	Ściana tylna 8mm	Ściana tapicerowana	Wieniec górny		Front 18mm	Żaluzje (Bez dopłaty)	Uchwyty	Cokół i stelaż Metalowy			
							18mm	25mm							
PŁYTA	KOLORY GRUPA 1	Biały	U1	●	●	—	●	●	●	—	—	—	Inne kolory metalu według kolekcji: RAL Inne kolory płyty z kolekcji: www.PFLIDERER.com		
		Popiel	U2	●	●	—	●	●	●	—	—	—			
		Klon Jasny	D7	●	●	—	●	●	●	—	—	—			
		Dąb Napolitano	D3	●	●	—	●	●	●	—	—	—			
		Buk	D2	●	●	—	●	●	●	—	—	—			
		Czereśnia Havana	D1	●	●	—	●	●	●	—	—	—			
		Orzech Maroni	D10	●	●	—	●	●	●	—	—	—			
		Grafit	U4	●	●	—	●	●	●	—	—	—			
	KOLORY GRUPA 2	Biały połysk	+7% U9(€)	—	—	—	—	—	—	●	—	—		—	
		Pomarańczowy połysk	+7% U8(€)	—	—	—	—	—	—	●	—	—		—	
		Zielony połysk	+7% U7(€)	—	—	—	—	—	—	●	—	—		—	
		Czerwony połysk	+7% U6(€)	—	—	—	—	—	—	●	—	—		—	
	METAL	Chrom Mat (uchwyty)			—	—	—	—	—	—	—	●		—	Pozostałe tkaniny według kolekcji: www.CAMIRA.com
		Biały	M02	—	—	—	—	—	—	—	—	—		●	
Aluminium		M01	—	—	—	—	—	—	—	—	—	●			
Grafit		M05	—	—	—	—	—	—	—	—	—	●			
Czarny RAL9005		M04	—	—	—	—	—	—	—	—	—	●			
TKANINA	1 GRUPA CENOWA	Beżowy	S01	—	—	●	—	—	—	—	—	—	Pozostałe tkaniny według kolekcji: www.CAMIRA.com		
		Popiel	S02	—	—	●	—	—	—	—	—	—			
		Niebieski	S03	—	—	●	—	—	—	—	—	—			
	2 GRUPA CENOWA	Seledyn	+3% S07	—	—	●	—	—	—	—	—	—			
		Turkusowy	+3% S08	—	—	●	—	—	—	—	—	—			
		Czerwony	+3% S09	—	—	●	—	—	—	—	—	—			
ŻALUZJE	Biała		—	—	—	—	—	—	—	●	—	—			
	Srebrna		—	—	—	—	—	—	—	●	—	—			

WYSOKOŚĆ	SZEROKOŚĆ	REGAŁY, SZAFY UBRANIOWE, SZAFY-REGAŁY, SZAFY REGISTRATUROWE			
		420	400	600	800
NADSTAWKI	10H 370	NO21	NO12 MO12 ND12R/L MD12R/L	NO13 MO13 ND13R/L MD13R/L	NO14 MO14 ND14R/L MD14R/L
	20H 740	NO31	NO22 MO22 ND22R/L MD22R/L	NO23 MO23 ND23R/L MD23R/L	NO24 MO24 ND24R/L MD24R/L
	30H 1110	NO41	NO32 MO32 ND32R/L MD32R/L	NO33 MO33 ND33R/L MD33R/L	NO34 MO34 ND34R/L MD34R/L NK38
SZAFY I REGAŁY	20H 770	PO21	PO22 ZO22 PD22R/L ZD22R/L	PO23 ZO23 PD23R/L ZD23R/L	PO24 ZO24 PD24 ZD24 PK21 ZK21 PD21 ZD21 600
	30H 1140	PO31	PO32 ZO32 PD32R/L ZD32R/L	PO33 ZO33 PD33R/L ZD33R/L	PO34 ZO34 PD34 ZD34 PK36 ZK36
	40H 1510	PO41	PO42 ZO42 PD42R/L ZD42R/L	PO43 ZO43 PD33R/L ZD33R/L PU33R/L ZU33R/L	PO34 ZO34 PD34 ZD34 PK44 ZK44 PK41 ZK41 PU44 ZU44
	50H 1880	PO51	PO52 ZO52 PD52R/L ZD52R/L	PO53 ZO53 PD53R/L ZD53R/L PU53R/L ZU53R/L PU57R/L ZU57R/L 600	PO54 ZO54 PD54 ZD54 PK54 ZK54 PK53 ZK53 PK51 ZK51 PK52 ZK52 PK55 ZK55 PK56 ZK56 PU54 ZU54 PU58 ZU58 600
	60H 2250	PO61	PO62 ZO62 PD62R/L ZD62R/L	PO63 ZO63 PD63R/L ZD63R/L PU63R/L ZU63R/L	PO64 ZO64 PD64 ZD64 PK64 ZK64 PK63 ZK63 PK61 ZK61 PK65 ZK65 PK66 ZK66 PU64 ZU64
SZAFKI PRZYBIURKOWE 720 mm 20H					PO04 PD04 PK01
20H 720					

"PRO"

			SZAFY Z DRZWIAMI PRZESUWNymi				SZAFY ŻALUZJOWE			
1000	1200	1600	800	1000	1200	1600	800	1000	1200	1600
 NO18 MO18 NO15 MO15 ND15 MD15	 NO16 MO16 ND16 MD16	 NO17 MO17								
 NO28 MO28 NO25 MO25 ND25 MD25	 NO26 MO26 ND26 MD26	 NO27 MO27	 NR24 NR25 NR26 NR27					 NJ24 NJ25 NJ26 NJ27		
 NO38 MO38 NO35 MO35 ND35 MD35	 NO36 MO36 ND36 MD36 NK39	 NO37 MO37	 NR34 NR35 NR36 NR37					 NJ34 NJ35 NJ36 NJ37		
 PO28 ZO28 PO25 ZO25 PD25 MD25	 PO26 ZO26 PD26 MD26	 PO27 ZO27	 PR24 PR25 PR26 PR27					 Pj24 Pj25 Pj26 Pj27		
 PO38 ZO38 PO35 ZO35 PD35 MD35	 PO36 ZO36 PD36 MD36	 PO37 ZO37	 PR34 PR35 PR36 PR37					 Pj34 Pj35 Pj36 Pj37		
 PO48 ZO48 PO45 ZO45 PD45 MD45	 PO46 ZO46 PD46 MD46 PU46 ZU46					 PR46				
 PO58 ZO58 PO55 ZO55 PD55 MD55	 PO56 ZO56 PD56 MD56 PU56 ZU56									
 PO68 ZO68 PO65 ZO65 PD65 MD65	 PO66 ZO66 PD66 MD66 PU66 ZU66									
 PO05 PD05	 PO06 PD06	 PO07	 PR04 PR05 PR06 PR07					 Pj04 Pj05 Pj06 Pj07		

SYSTEM SZAF "PRO"

System PRO to system wzajemnie dopasowanych i zamiennych szaf z drzwiami skrzydłowymi, przesuwными i żaluzjowymi oraz regałów.

MATERIAŁ / KONSTRUKCJA

- Wysokiej jakości płyta wiórowa w klasie E1 – dwustronnie pokryta melaminą o podwyższonej trwałości
- Krawędzie boczne wykończone doklejką z tworzywa sztucznego o grubości 2 mm i promieniu $r = 3$ mm.
- Korpusy szaf fabrycznie sklejone, zmontowane i dostarczane w całości.
- Ściana tylna o grubości 8 mm, wpuszczana jest w rowek pomiędzy boki szafy, dwustronnie pokryta melaminą w kolorze z palety MARO, co umożliwia wykorzystanie szaf jako wolnostojące.
- Korpus i drzwi o grubości 18 mm (ściana tylna 8 mm) - Wieniec górny 18 mm (STANDARD); w opcji o grubości 25 mm (uwaga: szafa wyższa o 7 mm) - do wyboru kolory z palety MARO. Możliwość indywidualnego zagospodarowania przestrzeni wewnętrznej dzięki rzędom otworów (co 32 mm) na całej długości boków.
- Półki płytowe o grubości 18 mm z wyjątkiem szaf o szerokości 1000 mm bez przegrody pionowej (grubość półki płytowej 25 mm). W opcji półki płytowe 25 mm lub metalowe 25 mm, malowane proszkowo w kolorze czarnym z otworami do przegród podporowych.
- Wszystkie szafy registraturowe do wysokości 3 OH mogą być wyposażone w przeciwwagę (OPCJA). W przypadku szaf wyższych ze względów bezpieczeństwa należy zamówić przeciwwagę (OPCJA) lub elementy mocujące do ściany.
- Wszystkie półki posiadają zabezpieczenie przed wysunięciem.
- Wszystkie szafy posiadają stopki poziomujące o wysokości 30 mm (w opcji cokół metalowy H= 30 mm, stelaż na nogach o D= 30 mm i wysokości H= 150 mm lub stelaż na nogach o przekroju 30 mm x 30 mm i wysokości 150 mm z możliwością poziomowania lub cokół płytowy o wysokości 100 mm).

SZAFY Z DRZWIAMI SKRZYDŁOWYMI:

- Głębokość 420 mm - wieniec górny i wieniec dolny 420 mm, ściany boczne 400 mm głębokości.
- Głębokość 440 mm - wieniec górny i wieniec dolny 420 mm, ściany boczne 420 mm głębokości (drzwi nakładane).
- Od szerokości 1200 mm szafy z drzwiami skrzydłowymi mają przegrodę pionową.
- Drzwi w szafach 1 OH i 2 OH posiadają zamknięcie dwupunktowe, drzwi 3,4,5,6 OH trzypunktowe.
- Drzwi skrzydłowe wyposażone są w zamek cylindryczny z gałką obrotową i sztangę (w opcji zamiast gałki - uchwyty) (wyjątek stanowią nadstawki 1 OH - w opcji z uchwytami nie mają zamka)
- Wszystkie drzwi wyposażone są w zawiasy 100° (w opcji zawiasy obiektywne 270°)

SZAFY REGISTRATUROWE I SZAFO-REGAŁY:

- Głębokość 420 mm - wieniec górny i wieniec dolny 420 mm, ściany boczne 400 mm głębokości.
- Głębokość 440 mm - wieniec górny i wieniec dolny 420 mm, ściany boczne 420 mm głębokości (drzwi nakładane).
- Ramy stalowe na teczki zawieszane posiadają wysuw teleskopowy (105%), maksymalne obciążenie 10kg lub 25kg przy zastosowaniu przeciwwagi.
- Szuflady posiadają mechanizm zabezpieczający przed wysunięciem się więcej niż jednej szuflady jednocześnie.
- Zamykanie następuje poprzez zamek centralny z wymiennym cylindrem i kluczem zapasowym. Szuflady posiadają po jednym uchwycie - na środku 128 mm (STANDARD); rozstaw 192 mm (OPCJA).

DRZWI SZKLANE:

- 4 mm - szkło satynowane w ramie aluminiowej. Drzwi posiadają zawiasy 95° oraz gałkę uchwytową (K 1).

SZAFY Z DRZWIAMI PRZESUWNYMI:

- Głębokość 420 mm - wieniec górny i wieniec dolny 420 mm, ściany boczne 420 mm głębokości.
- Drzwi przesuwne z płyty 18 mm, rolki prowadzące łożyskowane, profile prowadzące z tworzywa sztucznego. Zamek ryglowy z wymiennym cylindrem, uchwyty metalowe, jako opcja metalowa listwa uchwytowa.
- Szafy o szerokości 1000 mm, 1200 mm i 1600 mm posiadają przegrodę pionową.

SZAFY ŻALUZJOWE:

- Głębokość 420 mm wieniec górny i wieniec dolny 420 mm, ściany boczne 420 mm głębokości.
- Szafy o szerokości 1200 mm i 1600 mm posiadają przegrodę pionową.
- Żaluzja z tworzywa sztucznego o profilu 8 mm, biegnącym w prowadnicy z tworzywa sztucznego.
- Zamek ryglowy z wymiennym cylindrem i listwą zamkową, uchwyt metalowy.
- Kierunek otwierania żaluzji - ze strony lewej na prawą.

REGAŁY:

- Głębokość 420 mm - wieniec górny i wieniec dolny 420 mm, ściany boczne 420 mm głębokości.
- Głębokość 420 mm - wieniec górny i wieniec dolny 420 mm, ściany boczne 400 mm głębokości.

SZAFY PRZYBIURKOWE: Opis na stronie SZAF PRZYBIURKOWYCH (str.37).

SYSTEM SZAF "PRO"

STANDARDOWE WYSOKOŚCI SZAF (ze stopkami poziomującymi H=30mm lub cokołem metalowym)

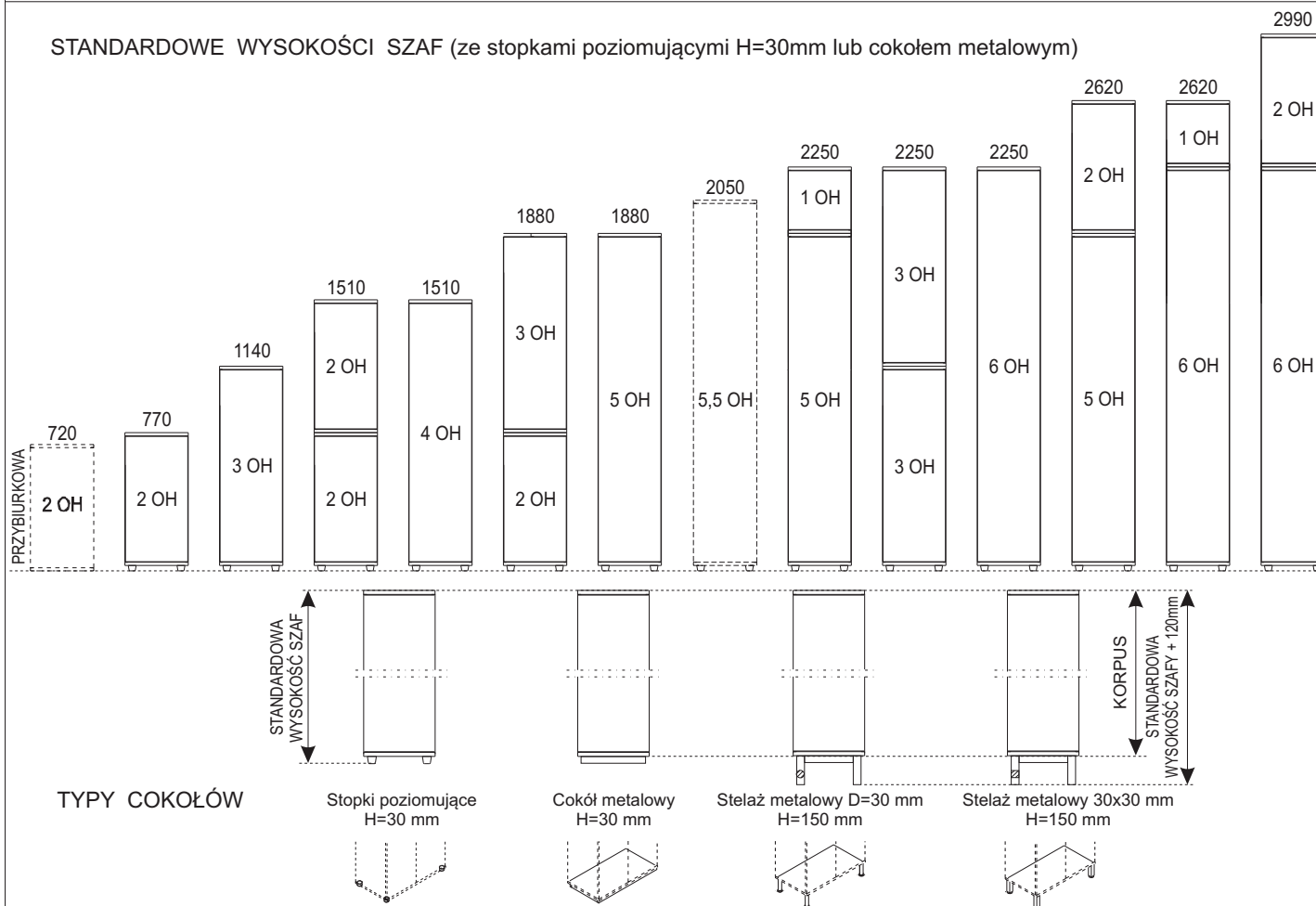

Głębokość **420** mm

SZAFA Z DRZWIAMI SKRZYDŁOWYMI, SZAFO-REGAŁ, SZAFA REGISTRATUROWA

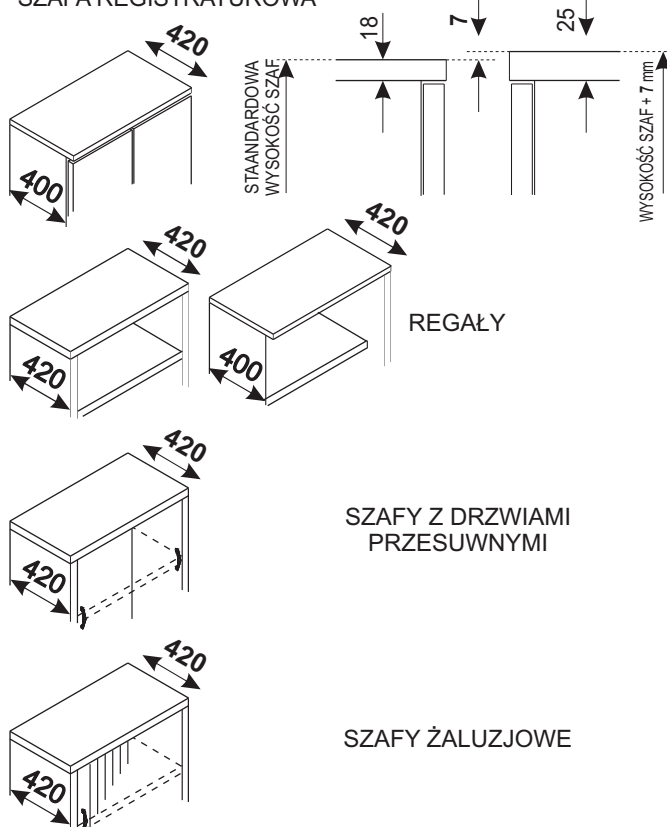

Głębokość **440** mm

SZAFA Z DRZWIAMI SKRZYDŁOWYMI, SZAFO-REGAŁ, SZAFA REGISTRATUROWA

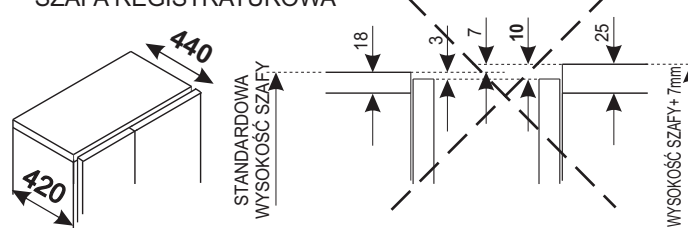

UWAGA: dotyczy wieńców górnych 25 mm (OPCJA), zamiast wieńców górnych 18 mm (STANDARD). W zestawach szaf liczba wieńców górnych o grubości 25 mm (OPCJA), zamiast 18 mm (STANDARD) musi być jednakowa, w celu zapewnienia jednakowej wysokości układu.

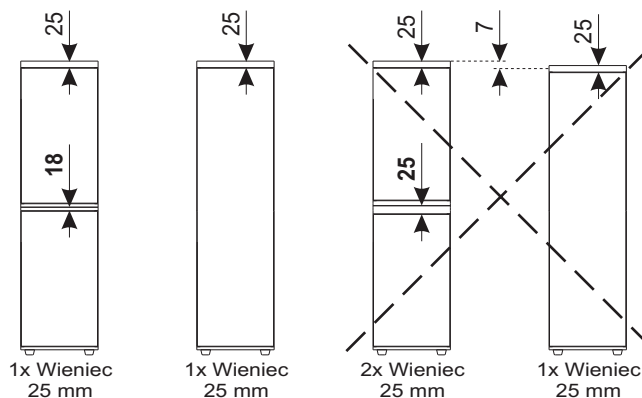

KOLEKCJA SZAF "PRO"

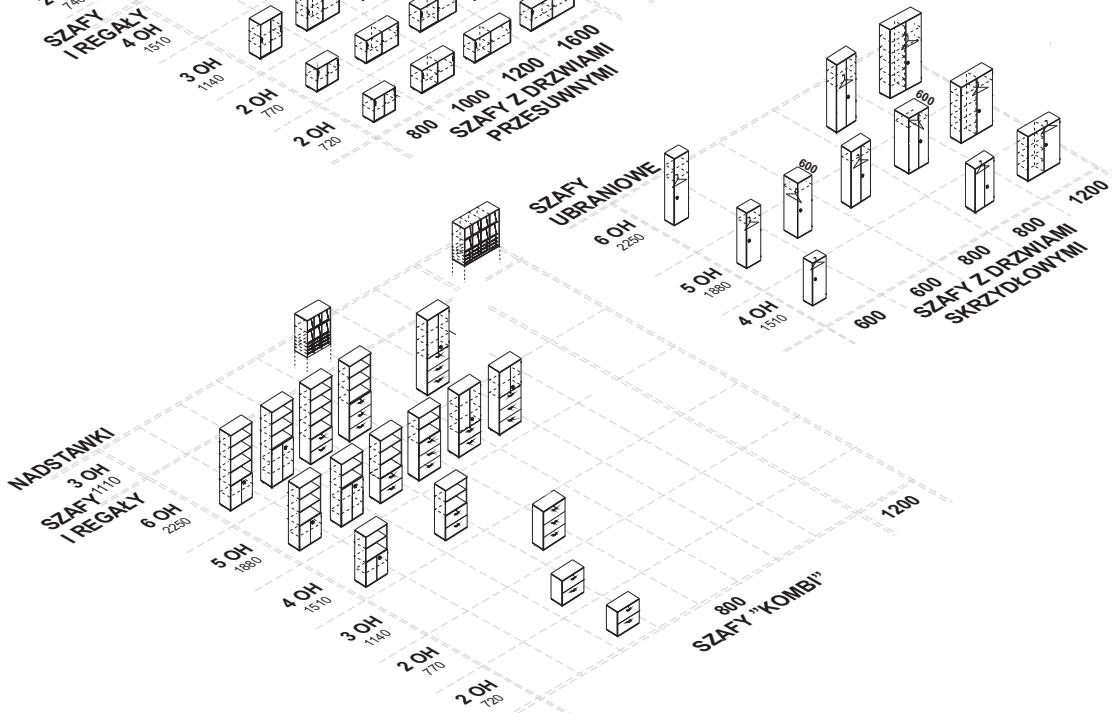
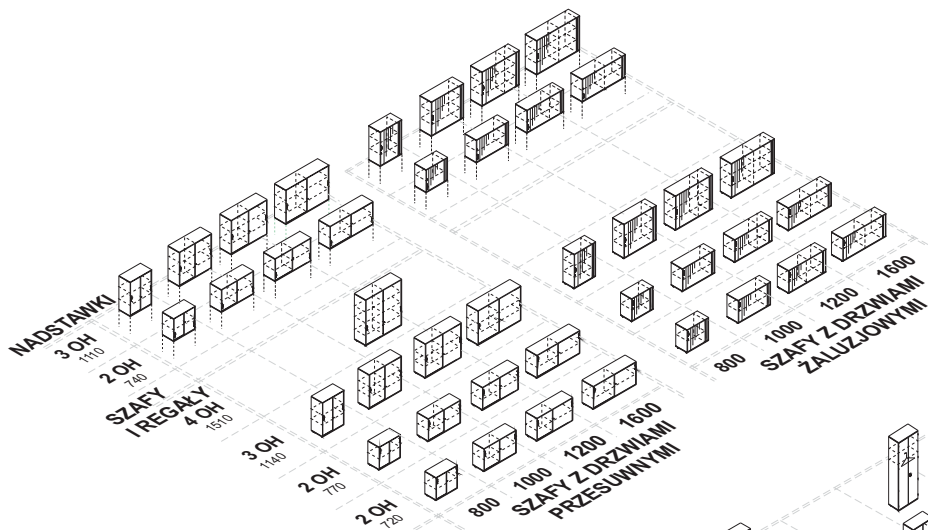
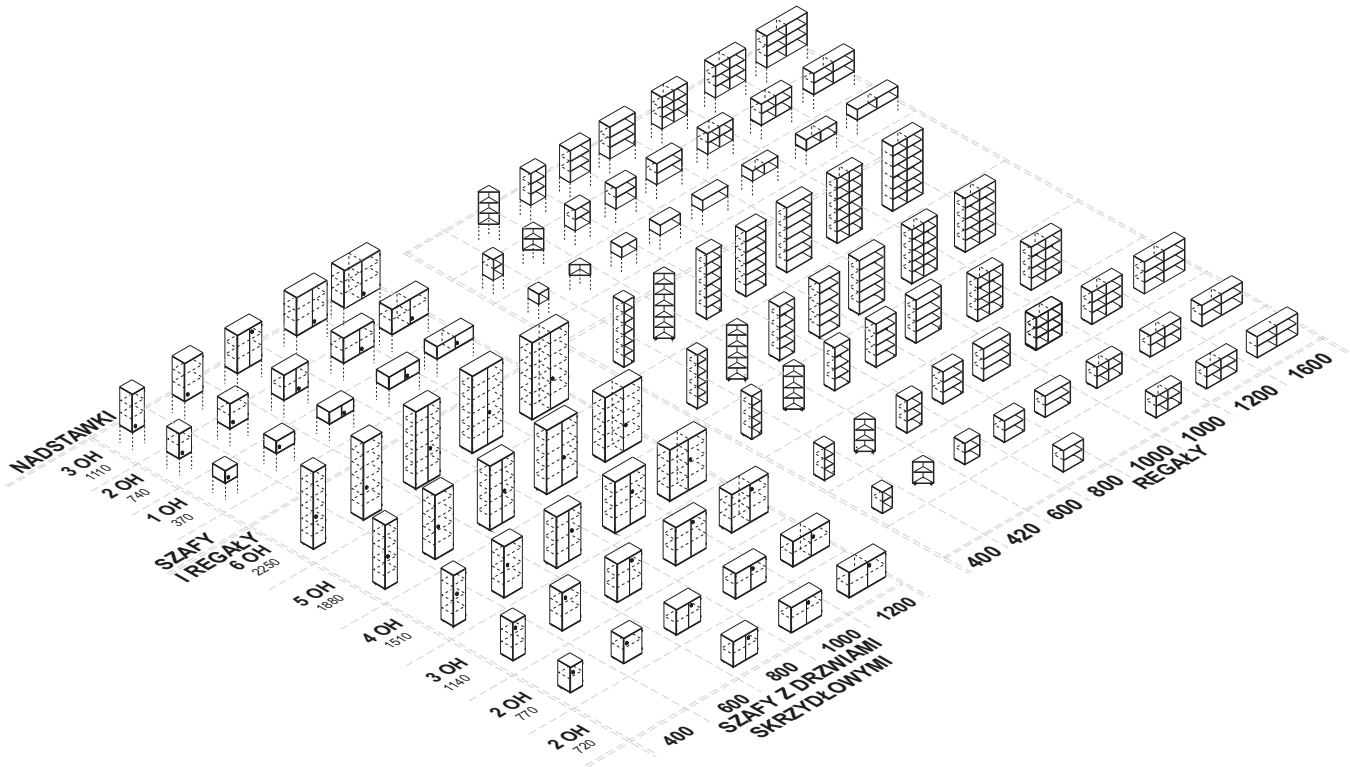

SZAFY PRZYBIURKOWE 2 OH 720mm

H=720mm (ze stopką poziomującą)

wieniec górny 25mm (STANDARD tylko w szafach przybiurkowych)

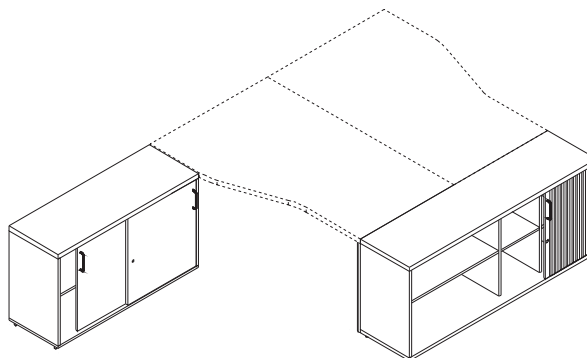

MATERIAŁ / KONSTRUKCJA

- Wysokiej jakości płyta wiórowa w klasie E1 - dwustronnie pokryta melaminą o podwyższonej trwałości
- Krawędzie boczne wykończone doklejką z tworzywa sztucznego o grubości 2 mm i promieniu $r=3$ mm
- Możliwość indywidualnego zagospodarowania przestrzeni wewnętrznej dzięki rzędom otworów (co 32 mm) na całej długości boków.
- Korpus fabrycznie sklejony - ściana tylna szafy o grubości 8 mm obustronnie pokryta melaminą w kolorze z palety MARO co umożliwia wykorzystanie szaf jako wolnostojących.
- Korpus i drzwi o grubości 18 mm, wieniec górny 25 mm (STANDARD tylko w szafach przybiurkowych) - kolorystyka wg palety MARO.
- Półki o grubości 18 mm mają zabezpieczenie przed wysunięciem się.
- Wszystkie szafy w standardzie posiadają stopki poziomujące H=9 mm z możliwością poziomowania +10 mm (komplet stoppek i nakładek regulacyjnych - OPCJA).

RODZAJE SZAFEK PRZYBIURKOWYCH

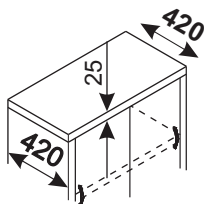

SZAFKA Z DRZWIAMI PRZESUWNYMI

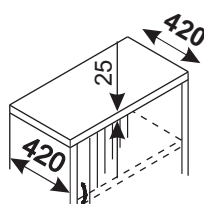

SZAFKA ŻALUZJOWA

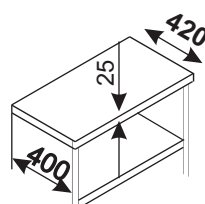

REGAŁ

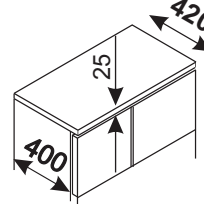

SZAFKA Z DRZWIAMI SKRZYDŁOWYMI

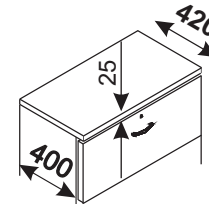

SZAFKA REGISTRATUROWA

STANDARD

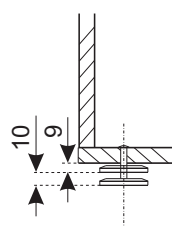
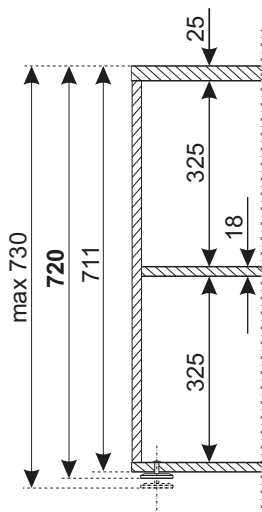

OPCJA

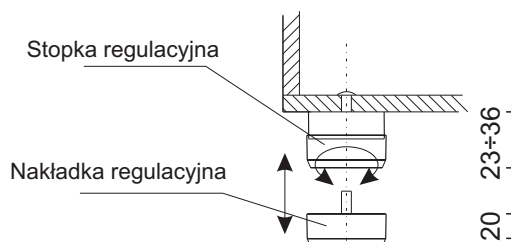
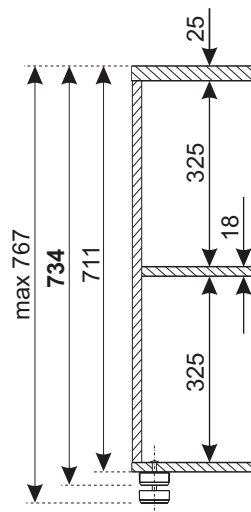



Zestaw regulacyjny:
Do 1000 mm szerokości: stopki regulacyjne 4 szt. i nakładki 4 szt.
od 1200 mm szerokości stopki regulacyjne 6 szt. i nakładki 6 szt.



SZAFY PRZYBIURKOWE 2 OH 720mm

UWAGA: Wieniec górny 25mm jako STANDARD (wieniec przy wszystkich innych szafach "PRO" 18 mm jako STANDARD)



SZAFY PRZYBIURKOWE Z DRZWIAMI PRZESUWNYMI 2 OH 720 mm

Głębokość 420mm	Wysokość	Szerokość	Cena netto	Opis	Głębokość 420mm	Wysokość	Szerokość	Cena netto	Opis
	2 OH 720	800	PR 04	Szafka aktowa - 2 szt.drzwi przesuwanych - 1 półka - zamek ryglowy		2 OH 720	1200	PR 06	Szafka aktowa - 2 szt. drzwi przesuwanych - 2 półki - przegroda pionowa - zamek ryglowy
		1000	PR 05	Szafka aktowa - 2 szt.drzwi przesuwanych - 2 półki - przegroda pionowa - zamek ryglowy				1600	PR 07



SZAFY PRZYBIURKOWE, ŻALUZZJOWE 2 OH 720 mm

Głębokość 420mm	Wysokość	Szerokość	Cena netto	Opis	Głębokość 420mm	Wysokość	Szerokość	Cena netto	Opis
	2 OH 720	800	PJ 04	Szafka aktowa - 1 żaluzja - 1 półka - zamek ryglowy		2 OH 720	1200	PJ 06	Szafka aktowa - 1 żaluzja - 2 półki - przegroda pionowa - zamek ryglowy
		1000	PJ 05	Szafka aktowa - 1 żaluzja - 1 półka - zamek ryglowy				1600	PJ 07

SZAFY PRZYBIURKOWE Z DRZWIAMI SKRZYDŁOWYMI 2 OH 720 mm

Głębokość 420mm	Wysokość	Szerokość	Cena netto	Opis	Głębokość 420mm	Wysokość	Szerokość	Cena netto	Opis
	2 OH 720	800	PD 04	Szafka aktowa - 2 szt. drzwi 2 OH - 1 półka 18 mm - miękki domyk - zamek baszkwilowy		2 OH 720	1000	PD 05	Szafka aktowa - 2 szt. drzwi 2 OH - 1 półka 25 mm - miękki domyk - zamek baszkwilowy
		800	PK 01	Szafka registraturowa - 2 ramy z wysuwem teleskopowym - zamek centralny - bez przeciwwagi				1200	PD 06









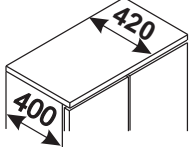
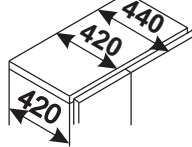
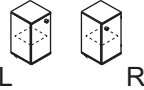
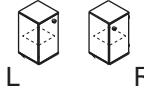
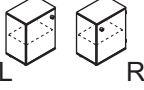
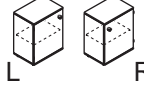

REGAŁY PRZYBIURKOWE 2 OH 720 mm

Głębokość 420mm	Wysokość	Szerokość	Cena netto	Opis	Głębokość 420mm	Wysokość	Szerokość	Cena netto	Opis
	2 OH 720	800	PO 04	Regał - 1 półka		2 OH 720	1200	PO 06	Regał - 2 półki - przegroda pionowa
		1000	PO 05	Regał - 2 półki - przegroda pionowa				1600	PO 07







ZESTAW DODATKOWYCH STOPEK DO REGULACJI WYSOKOŚCI

		RT83	4 stopki regulacyjne i 4 nakładki 20+55 mm			RT84	6 stopki regulacyjnych i 6 nakładek 20+55 mm
--	---	------	--	---	--	------	--

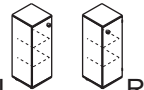
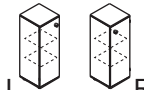
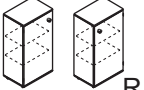
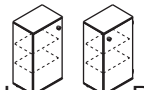
SZAFY Z DRZWIAMI SKRZYDŁOWYMI 2 OH, WITRYNY, SZAFKI REGISTRATUROWE

 Głębokość 420 mm Wieniec górny i dolny WIDOCZNY boki cofnięte o 20 mm				 Głębokość 440 mm Wieniec górny i dolny NIEWIDOCZNY boki o głębokości wienców - 420 mm					
	Wysokość	Szerokość	Cena netto	Opis		Wysokość	Szerokość	Cena netto	Opis
	770	400	PD 22 R	Szafka aktowa - 1x drzwi 2 OH - 1 półka - miękki domyk - zamek baskwilowy		770	400	ZD 22 R	Szafka aktowa - 1x drzwi 2 OH - 1 półka - miękki domyk - zamek baskwilowy
			PD 22 L					ZD 22 L	
	770	600	PD 23 R	Szafka aktowa - 1x drzwi 2 OH - 1 półka - miękki domyk - zamek baskwilowy		770	600	ZD 23 R	Szafka aktowa - 1x drzwi 2 OH - 1 półka - miękki domyk - zamek baskwilowy
			PD 23 L					ZD 23 L	
	770	800	PD 24	Szafka aktowa - 2x drzwi 2 OH - 1 półka - miękki domyk - zamek baskwilowy		770	800	ZD 24	Szafka aktowa - 2x drzwi 2 OH - 1 półka - miękki domyk - zamek baskwilowy
			PK 21	Szafka registraturowa - 2 ramy z wysuwem teleskopowym - zamek centralny - nie zawiera przeciwwagi				ZK 21	Szafka registraturowa - 2 ramy z wysuwem teleskopowym - zamek centralny - nie zawiera przeciwwagi
	770	800	PD 21	Szafa 2 OH, (głębokość 600) - 2x drzwi 2 OH, 2 półki - miękki domyk - zamek baskwilowy - przegroda pionowa		770	800	ZD 21	Szafa 2 OH, (głębokość 600) - 2x drzwi 2 OH, 2 półki - miękki domyk - zamek baskwilowy - przegroda pionowa
			PD 25	Szafka aktowa - 2x drzwi 2 OH, 1 półka 25 mm - miękki domyk - zamek baskwilowy				ZD 25	Szafka aktowa - 2x drzwi 2 OH, 1 półka 25 mm - miękki domyk - zamek baskwilowy
	1200	1200	PD 26	Szafka aktowa - 2x drzwi 2 OH, 2 półki - miękki domyk - przegroda pionowa - zamek baskwilowy		1200	1200	ZD 26	Szafka aktowa - 2x drzwi 2 OH, 2 półki - miękki domyk - przegroda pionowa - zamek baskwilowy

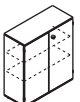
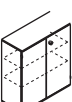
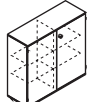
SZAFY Z DRZWIAMI SKRZYDŁOWYMI 3 OH, WITRYNY, SZAFKI REGISTRATUROWE

	1140	400	PD 32 R	Szafka aktowa - 1x drzwi 3 OH - 2 półki - miękki domyk - zamek baskwilowy		1140	400	ZD 32 R	Szafka aktowa - 1x drzwi 3 OH - 2 półki - miękki domyk - zamek baskwilowy
			PD 32 L					ZD 32 L	
	1140	600	PD 33 R	Szafka aktowa - 1x drzwi 3 OH - 2 półki - miękki domyk - zamek baskwilowy		1140	600	ZD 33 R	Szafka aktowa - 1x drzwi 3 OH - 2 półki - miękki domyk - zamek baskwilowy
			PD 33 L					ZD 33 L	
	1140	800	PD 34	Szafka aktowa - 2x drzwi 3 OH - 2 półki - miękki domyk - zamek baskwilowy		1140	800	ZD 34	Szafka aktowa - 2x drzwi 3 OH - 2 półki - miękki domyk - zamek baskwilowy
			PK 36	Szafka registraturowa - 3 ramy z wysuwem teleskopowym - zamek centralny - nie zawiera przeciwwagi				ZK 36	Szafka registraturowa - 3 ramy z wysuwem teleskopowym - zamek centralny - nie zawiera przeciwwagi
	1140	1000	PD 35	Szafka aktowa - 2x drzwi 3 OH - 2 półki 25mm - miękki domyk - zamek baskwilowy		1140	1000	ZD 35	Szafka aktowa - 2x drzwi 3 OH - 2 półki 25 mm - miękki domyk - zamek baskwilowy
			PD 36	Szafka aktowa - 2x drzwi 3 OH, 4 półki - przegroda pionowa - miękki domyk - zamek baskwilowy				ZD 36	Szafka aktowa - 2x drzwi 3 OH, 4 półki - przegroda pionowa - miękki domyk - zamek baskwilowy

SZAFY Z DRZWIAMI SKRZYDŁOWYMI 4 OH, SZAFO-REGAŁY

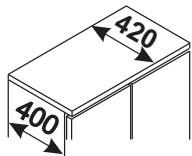

Głębokość **420** mm

Wieniec górny i dolny WIDOCZNY
boki cofnięte o 20 mm

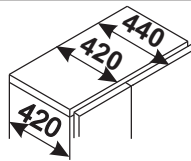

Głębokość **440** mm

Wieniec górny i dolny NIEWIDOCZNY
boki o głębokości wieńców - 420 mm

	Wysokość	Szerokość	Cena netto	Opis		Wysokość	Szerokość	Cena netto	Opis
 L R	400		PD 42 R	Szafa aktowa - 1 drzwi 4 OH - 3 półki	 L R	400		ZD 42 R	Szafa aktowa - 1 drzwi 4 OH - 3 półki
			PD 42 L	- zamek baskwilowy				ZD 42 L	- zamek baskwilowy
 L R	600		PD 43 R	Szafa aktowa - 1 drzwi 4 OH - 3 półki	 L R	600		ZD 43 R	Szafa aktowa - 1 drzwi 4 OH - 3 półki
			PD 43 L	- miękki dymek - zamek baskwilowy				ZD 43 L	- miękki dymek - zamek baskwilowy
 L R	1510	800	PU 43 R	Szafa garderobiana - 1 drzwi 4 OH - zamek baskwilowy	 L R	1510	800	ZU 43 R	Szafa garderobiana - 1 drzwi 4 OH - zamek baskwilowy
			PU 43 L	- miękki dymek - wieszak wysuwny				ZU 43 L	- miękki dymek - wieszak wysuwny
 k	1510	800	PD 44	Szafa aktowa - 2x drzwi 4 OH - 3 półki	 k	1510	800	ZD 44	Szafa aktowa - 2x drzwi 4 OH - 3 półki
 k			PK 44	Szafa-regał - 2x drzwi 2 OH - 2 półki	 k			ZK 44	Szafa-regał - 2x drzwi 2 OH - 2 półki
 k			PK 41	Szafa-regał z registraturą - przegroda pozioma (k), 1 półka	 k			ZK 41	Szafa-regał z registraturą - przegroda pozioma (k), 1 półka
 k			PU 44	Szafa garderobiana - 2 drzwi 4 OH - miękki dymek	 k			ZU 44	Szafa garderobiana - 2 drzwi 4 OH - miękki dymek
 k	1000		PD 45	Szafa aktowa - 2x drzwi 4 OH - 3 półki 25 mm	 k	1000		ZD 45	Szafa aktowa - 2x drzwi 4 OH - 3 półki 25 mm
 k			PD 46	Szafa aktowa - 2 x drzwi 4 OH - 6 półek	 k			ZD 46	Szafa aktowa - 2 x drzwi 4 OH - 6 półek
 k	1200		PU 46	Szafa garderobiana - 2 x drzwi 4 OH - 3 półki	 k	1200		ZU 46	Szafa garderobiana - 2 x drzwi 4 OH - 3 półki
 k			- miękki dymek - przegroda pionowa (k) - zamek baskwilowy - wieszak wysuwny	- miękki dymek - przegroda pionowa (k) - zamek baskwilowy - wieszak wysuwny					

Wysokości szaf zawierają stopki regulacyjne o wysokości 30 mm

SZAFY Z DRZWIAMI SKRZYDŁOWYMI 5 OH, SZAFO-REGAŁY

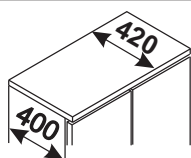

Głębokość **420** mm

Wieniec górny i dolny WIDOCZNY
boki cofnięte o 20 mm

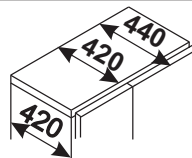

Głębokość **440** mm

Wieniec górny i dolny NIEWIDOCZNY
boki o głębokości wieńców - 420 mm

	Wysokość	Szerokość	Cena netto	Opis		Wysokość	Szerokość	Cena netto	Opis		
	400	400	PD 52 R	Szafa aktowa - 1 x drzwi 5 OH - 4 półki - miękki dymek - zamek baswilowy	400	400	420	ZD 52 R	Szafa aktowa - 1 x drzwi 5 OH - 4 półki - miękki dymek - zamek baswilowy		
			PD 52 L					ZD 52 L			
		600	600	PD 53 R		Szafa aktowa - 1 x drzwi 5 OH - 4 półki - miękki dymek - zamek baswilowy	600	600	420	ZD 53 R	Szafa aktowa - 1 x drzwi 5 OH - 4 półki - miękki dymek - zamek baswilowy
				PD 53 L						ZD 53 L	
			PU 53 R	Szafa garderobiana - 1 x drzwi 5 OH - 1 półka - miękki dymek - zamek baswilowy - wieszak wysuwny		600	600	420	ZU 53 R	Szafa garderobiana - 1 x drzwi 5 OH - 1 półka - miękki dymek - zamek baswilowy - wieszak wysuwny	
			PU 53 L						ZU 53 L		
	PU 57 R	Szafa garderobiana - głębokość 600 mm - 1 x drzwi 5 OH - 1 półka - miękki dymek - drążek garderobiany	600	600	420	ZU 57 R	Szafa garderobiana - głębokość 600mm - 1 x drzwi 5 OH - 1 półka - miękki dymek - drążek garderobiany				
	PU 57 L					ZU 57 L					
	1880	800	1880	PD 54	Szafa aktowa - 2x drzwi 5 OH - 4 półki - miękki dymek - zamek baswilowy	1880	800	420	ZD 54	Szafa aktowa - 2 x drzwi 5 OH - 4 półki - miękki dymek - zamek baswilowy	
				PK 54	Szafa-regał - 2x drzwi 2 OH - przegroda pozioma (k) - 3 półki - miękki dymek - zamek baswilowy				ZK 54	Szafa-regał - 2 x drzwi 2 OH - przegroda pozioma (k) - 3 półki - miękki dymek - zamek baswilowy	
				PK 51	Szafa-regał z registraturą - 2 szuflady registraturowe - 2 półki - przegroda pozioma (k) - zamek centralny - nie zawiera przeciwwagi				ZK 51	Szafa-regał z registraturą - 2 szuflady registraturowe - 2 półki - przegroda pozioma (k) - zamek centralny - nie zawiera przeciwwagi	
				PK 52	Szafa-regał z registraturą - 2 x drzwi 3 OH, 2 półki - 2 szuflady registraturowe - miękki dymek - przegroda pozioma (k) - zamek baswilowy - zamek centralny - nie zawiera przeciwwagi				ZK 52	Szafa-regał z registraturą - 2 x drzwi 3 OH, 2 półki - 2 szuflady registraturowe - miękki dymek - przegroda pozioma (k) - zamek baswilowy - zamek centralny - nie zawiera przeciwwagi	
PK 53				Szafa-regał - 2 x drzwi 3 OH - przegroda pozioma (k) - 3 półki - miękki dymek - zamek baswilowy	ZK 53				Szafa-regał - 2 x drzwi 3 OH - przegroda pozioma (k) - 3 półki - miękki dymek - zamek baswilowy		
PK 55				Szafa-regał z registraturą - 3 szuflady registraturowe - 1 półka - przegroda pozioma (k) - zamek centralny - nie zawiera przeciwwagi	ZK 55				Szafa-regał z registraturą - 3 szuflady registraturowe - 1 półka - przegroda pozioma (k) - zamek centralny - nie zawiera przeciwwagi		

Wysokości szaf zawierają stopki regulacyjne o wysokości 30mm

SZAFY Z DRZWIAMI SKRZYDŁOWYMI 5 OH, SZAFO-REGAŁY

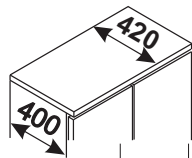
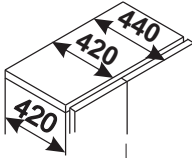
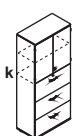
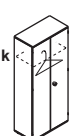
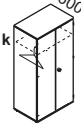
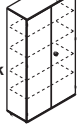
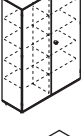
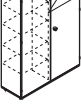
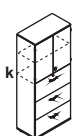
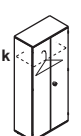
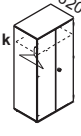
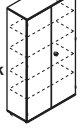
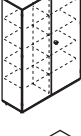
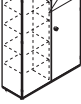
 Głębokość 420 mm Wieniec górny i dolny WIDOCZNY boki cofnięte o 20 mm					 Głębokość 440 mm Wieniec górny i dolny NIEWIDOCZNY boki o głębokości wieńców - 420 mm				
	Wysokość	Szerokość	Cena netto	Opis		Wysokość	Szerokość	Cena netto	Opis
     	1880	800	PK 56	Szafa-regał z registraturą - 2 x drzwi 2 OH, 1 półka - 3 szuflady registraturowe - miękki domyk - przegroda pozioma (k) - zamek baszkiłowy - zamek centralny - nie zawiera przeciwwagi	     	1880	800	ZK 56	Szafa-regał z registraturą - 2 x drzwi 2 OH, 1 półka - 3 szuflady registraturowe - miękki domyk - przegroda pozioma (k) - zamek baszkiłowy - zamek centralny - nie zawiera przeciwwagi
			PU 54	Szafa garderobiana - 2 x drzwi 5 OH - 1 półka - miękki domyk - zamek baszkiłowy - wieszak wysuwny				ZU 54	Szafa garderobiana - 2 x drzwi 5 OH - 1 półka - miękki domyk - zamek baszkiłowy - wieszak wysuwny
			PU 58	Szafa garderobiana (głębokość 600 mm) - 2 x drzwi - 1 półka - miękki domyk - zamek baszkiłowy - drążek garderobiany				ZU 58	Szafa garderobiana (głębokość 600mm) - 2x drzwi - 1 półka - miękki domyk - zamek baszkiłowy - drążek garderobiany
		1000	PD 55	Szafa aktowa - 2 x drzwi 5 OH - 4 półki - miękki domyk - zamek baszkiłowy - Półki 25 mm			ZD 55	Szafa aktowa - 2 x drzwi 5 OH - 4 półki - miękki domyk - zamek baszkiłowy - Półki 25 mm	
			1200	PD 56			Szafa aktowa - 2 x drzwi 5 OH - 8 półek - miękki domyk - przegroda pozioma (k) - zamek baszkiłowy	ZD 56	Szafa aktowa - 2 x drzwi 5 OH - 8 półek - miękki domyk - przegroda pozioma (k) - zamek baszkiłowy
				PU 56			Szafa garderobiana - 2 x drzwi 5 OH - 5 półek - miękki domyk - zamek baszkiłowy - wieszak wysuwny - przegroda pozioma (k)	ZU 56	Szafa garderobiana - 2 x drzwi 5 OH - 5 półek - miękki domyk - zamek baszkiłowy - wieszak wysuwny - przegroda pozioma (k)

Wysokości szaf zawierają stopki regulacyjne o wysokości 30 mm

SZAFY Z DRZWIAMI SKRZYDŁOWYMI 5,5 OH, SZAFO-REGAŁY

Wszystkie regały i szafy z drzwiami skrzydłowymi mogą być dostarczane w wysokości 5,5OH
 H=2050 mm wysokości szafy (wysokość szafy zawiera stopki regulacyjne)
 H=2020 mm wysokości korpusu
 Ilość przegród i półek jak w szafach 5OH
 Dopłata
 5,5OH=5OH+15%

W kodzie szafy wyższej - 5,5 OH , przy zamówieniu na końcu pojawi się oznaczenie "W" np.: PD 56 W

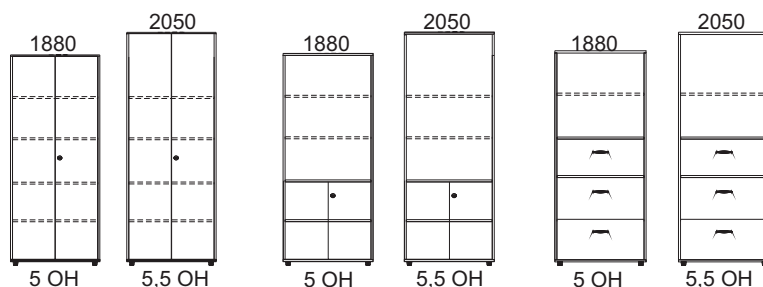

SZAFY Z DRZWIAMI SKRZYDŁOWYMI 6 OH, SZAFO-REGAŁY

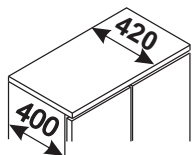

Głębokość **420** mm

Wieniec górny i dolny WIDOCZNY
boki cofnięte o 20 mm

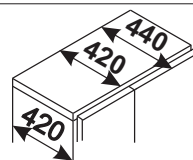

Głębokość **440** mm

Wieniec górny i dolny NIEWIDOCZNY
boki o głębokości wieńców - 420 mm

	Wysokość	Szerokość	Cena netto	Opis		Wysokość	Szerokość	Cena netto	Opis
	2250	400	PD 62 R	Szafa aktowa - 1 x drzwi 6 OH - 5 półek - miękki domyk - zamek baszkiłowy	2250	400	420	ZD 62 R	Szafa aktowa - 1 x drzwi 6 OH - 5 półek - miękki domyk - zamek baszkiłowy
			PD 62 L					ZD 62 L	
		600	PD 63 R	Szafa aktowa - 1 x drzwi 6 OH - 5 półek - miękki domyk - zamek baszkiłowy		ZD 63 R	Szafa aktowa - 1 x drzwi 6 OH - 5 półek - miękki domyk - zamek baszkiłowy		
			PD 63 L			ZD 63 L			
			PU 63 R	Szafa garderobiana - 1 x drzwi 6 OH - 2 półki - miękki domyk - zamek baszkiłowy - wieszak wysuwny		ZU 63 R	Szafa garderobiana - 1 x drzwi 6 OH - 2 półki - miękki domyk - zamek baszkiłowy - wieszak wysuwny		
			PU 63 L			ZU 63 L			
	800	PD 64	Szafa aktowa - 2 x drzwi 6 OH - 5 półek - miękki domyk - zamek baszkiłowy	ZD 64	Szafa aktowa - 2x drzwi 6 OH - 5 półek - miękki domyk - zamek baszkiłowy				
		PK 64	Szaf-regał - 2 x drzwi 2 OH - 1 przegroda pozioma (k) - 4 półki - miękki domyk - zamek baszkiłowy	ZK 64	Szaf-regał - 2x drzwi 2 OH - 1 przegroda pozioma (k) - 4 półki - miękki domyk - zamek baszkiłowy				
		PK 61	Szaf-regał z registraturą - 2 szuflady registraturowe - 3 półki - przegroda pozioma (k) - zamek centralny - nie zawiera przeciwwagi	ZK 61	Szaf-regał z registraturą - 2 szuflady registraturowe - 3 półki - przegroda pozioma (k) - zamek centralny - nie zawiera przeciwwagi				
		PU 64	Szafa garderobiana - 1 x drzwi 6 OH - 2 półki - miękki domyk - zamek baszkiłowy - wieszak wysuwny	ZU 64	Szafa garderobiana - 1 x drzwi 6 OH - 2 półki - miękki domyk - zamek baszkiłowy - wieszak wysuwny				
		PK 63	Szaf-regał - 2 x drzwi 3 OH - 1 przegroda pozioma (k) - 4 półki - miękki domyk	ZK 63	Szaf-regał - 2x drzwi 3 OH - 1 przegroda pozioma (k) - 4 półki - miękki domyk				
		PK 65	Szaf-regał z registraturą - 3 szuflady registraturowe - przegroda pozioma (k) - 2 półki - zamek centralny - nie zawiera przeciwwagi	ZK 65	Szaf-regał z registraturą - 3 szuflady registraturowe - przegroda pozioma (k) - 2 półki - zamek centralny - nie zawiera przeciwwagi				
PK 66	Szaf-regał z registraturą - 2 x drzwi 3 OH, 2 półki - 3 szuflady registraturowe - miękki domyk - przegroda pozioma (k) - zamek baszkiłowy - zamek centralny - nie zawiera przeciwwagi	ZK 66	Szaf-regał z registraturą - 2 x drzwi 3 OH, 2 półki - 3 szuflady registraturowe - miękki domyk - przegroda pozioma (k) - zamek baszkiłowy - zamek centralny - nie zawiera przeciwwagi						

Wysokości szaf zawierają stopki regulacyjne o wysokości 30 mm

SZAFY Z DRZWIAMI SKRZYDŁOWYMI 6 OH, SZAFO-REGAŁY

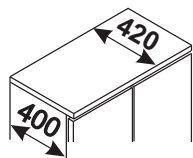

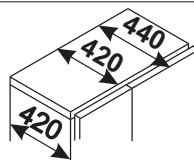

Głębokość **420** mm

Wieniec górny i dolny WIDOCZNY
boki cofnięte o 20 mm

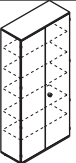
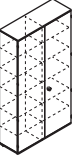

Głębokość **440** mm

Wieniec górny i dolny NIEWIDOCZNY
boki o głębokości wieńców - 420 mm

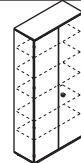
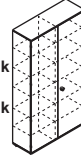
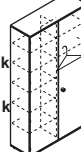
	Wyso- kość	Szero- kość	Cena netto	Opis		Wyso- kość	Szero- kość	Cena netto	Opis
  	2250	1000	PD 65	Szafa aktowa - 2 x drzwi 6 OH - 5 półek - miękki domyk - zamek baszkwilowy - półki 25 mm	  	2250	1000	ZD 65	Szafa aktowa - 2 x drzwi 6 OH - 5 półek - miękki domyk - zamek baszkwilowy - półki 25 mm
		1200	PD 66	Szafa aktowa - 2 x drzwi 6 OH - 10 półek - miękki domyk - przegroda pozioma (k) - zamek baszkwilowy			1200	ZD 66	Szafa aktowa - 2 x drzwi 6 OH - 10 półek - miękki domyk - przegroda pozioma (k) - zamek baszkwilowy
		1200	PU 66	Szafa garderobiana - 2 x drzwi 6 OH - 7 półek - miękki domyk - przegroda pozioma (k) - wieszak wysuwny - zamek baszkwilowy			1200	ZU 66	Szafa garderobiana - 2 x drzwi 6 OH - 7 półek - miękki domyk - przegroda pozioma (k) - wieszak wysuwny - zamek baszkwilowy

Wysokości szaf zawierają stopki regulacyjne o wysokości 30mm

NADSTAWKI 1 OH

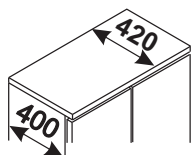

Głębokość **420** mm

Wieniec górny i dolny WIDOCZNY
boki cofnięte o 20 mm

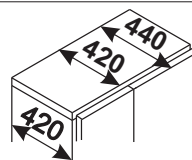

Głębokość **440** mm

Wieniec górny i dolny NIEWIDOCZNY
boki o głębokości wieńców - 420 mm

Przy zamianie zamka baszkwilowego na uchwyt (192mm lub 128mm), przy nadstawkach 1OH nie dodajemy zamka.

	Wysokość	Szerokość	Cena netto	Opis		Wysokość	Szerokość	Cena netto	Opis
	370	400	ND 12 R	Nadstawka - 1x drzwi 1 OH - zamek baszkwilowy - miękki domyk		370	400	MD 12 R	Nadstawka - 1 x drzwi 1 OH - zamek baszkwilowy - miękki domyk
			ND 12 L	MD 12 L					
		600	ND 13 R	ND 13 L	Nadstawka gł.420 - 1x drzwi 1 OH - zamek baszkwilowy		MD 13 R	MD 13 L	Nadstawka gł.440 - 1 x drzwi 1 OH - zamek baszkwilowy
			ND 10 R	ND 10 L	Nadstawka gł.600 - 1x drzwi 1 OH - zamek baszkwilowy		MD 10 R	MD 10 L	Nadstawka gł.620 - 1 x drzwi 1 OH - zamek baszkwilowy
		800	ND 14	Nadstawka gł.420 - 2x drzwi 1 OH, miękki domyk - zamek baszkwilowy			MD 14	Nadstawka gł.420 - 2 x drzwi 1 OH, miękki domyk - zamek baszkwilowy	
			ND 19	Nadstawka gł.600 - 2x drzwi 1 OH, miękki domyk - zamek baszkwilowy			MD 19	Nadstawka gł.600 - 2 x drzwi 1 OH, miękki domyk - zamek baszkwilowy	
1000	ND 15	Nadstawka - 2x drzwi 1 O, miękki domyk - zamek baszkwilowy		MD 15	Nadstawka - 2x drzwi 1 O, miękki domyk - zamek baszkwilowy				
1200	ND 16	Nadstawka - 2x drzwi 1 OH, miękki domyk - przegroda pionowa - zamek baszkwilowy		MD 16	Nadstawka - 2x drzwi 1 OH, miękki domyk - przegroda pionowa - zamek baszkwilowy				

NADSTAWKI 2 OH

	740	400	ND 22 R	Nadstawka - 1 x drzwi 2 OH - 1 półka - zamek baszkwilowy - miękki domyk		740	400	MD 22 R	
			ND 22 L	MD 22 L					
		600	ND 23 R	ND 23 L	Nadstawka gł.420 - 1 x drzwi 2 OH - 1 półka - zamek baszkwilowy		MD 23 R	MD 23 L	Nadstawka gł.440 - 1x drzwi 2 OH - 1 półka - zamek baszkwilowy
			ND 20 R	ND 20 L	Nadstawka gł.600 - 1 x drzwi 2 OH - 1 półka - zamek baszkwilowy		MD 20 R	MD 20 L	Nadstawka gł.620 - 1 x drzwi 2 OH - 1 półka - zamek baszkwilowy
		800	ND 24	Nadstawka gł.420 - 2 x drzwi 2 OH, 1 półka - miękki domyk - zamek baszkwilowy			MD 24	Nadstawka gł.420 - 2 x drzwi 2 OH, 1 półka - miękki domyk - zamek baszkwilowy	
			ND 29	Nadstawka gł.600 - 2 x drzwi 2 OH, 1 półka - miękki domyk - zamek baszkwilowy			MD 29	Nadstawka gł.600 - 2 x drzwi 2 OH, 1 półka - miękki domyk - zamek baszkwilowy	
1000	ND 25	Nadstawka - 2 x drzwi 2 OH, półka 25mm - miękki domyk - zamek baszkwilowy		MD 25	Nadstawka - 2 x drzwi 2 OH, półka 25mm - miękki domyk - zamek baszkwilowy				
1200	ND 26	Nadstawka - 2 x drzwi 2 OH, 2 półki - miękki domyk - przegroda pionowa - zamek baszkwilowy		MD 26	Nadstawka - 2 x drzwi 2 OH, 2 półki - miękki domyk - przegroda pionowa - zamek baszkwilowy				

NADSTAWKI 3 OH

	1110	400	ND 32 R	Nadstawka - 1x drzwi 3 OH, 2 półki - miękki domyk - zamek baszkwilowy		1110	400	MD 32 R	
			ND 32 L	MD 32 L					
		600	ND 33 R	ND 33 L	Nadstawka gł.420 - 1 x drzwi 3 OH, - 2 półki, - zamek baszkwilowy		MD 33 R	MD 33 L	Nadstawka gł.440 - 1 x drzwi 3 OH, - 2 półki, - zamek baszkwilowy
			ND 30 R	ND 30 L	Nadstawka gł.600 - 1 x drzwi 3 OH, - 2 półki, - zamek baszkwilowy		MD 30 R	MD 30 L	Nadstawka gł.620 - 1 x drzwi 3 OH, - 2 półki, - zamek baszkwilowy
		800	ND 34	Nadstawka gł.420 - 2 x drzwi 3 OH, 2 półki - miękki domyk - zamek baszkwilowy			MD 34	Nadstawka gł.420 - 2 x drzwi 3 OH, 2 półki - miękki domyk - zamek baszkwilowy	
			ND 39	Nadstawka gł.600 - 2 x drzwi 3 OH, 2 półki - miękki domyk - zamek baszkwilowy			MD 39	Nadstawka gł.600 - 2 x drzwi 3 OH, 2 półki - miękki domyk - zamek baszkwilowy	
1000	ND 35	Nadstawka - 2 x drzwi 3 OH, 2 półki 25mm - miękki domyk - zamek baszkwilowy		MD 35	Nadstawka - 2 x drzwi 3 OH, 2 półki 25mm - miękki domyk - zamek baszkwilowy				
1200	ND 36	Nadstawka - 2 x drzwi 3 OH, 4 półki - miękki domyk - przegroda pionowa - zamek baszkwilowy		MD 36	Nadstawka - 2 x drzwi 3 OH, 4 półki - miękki domyk - przegroda pionowa - zamek baszkwilowy				

Wysokość szaf = wysokość całego korpusu

REGAŁY

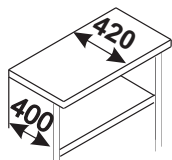

Do szaf o głębokości **420** mm

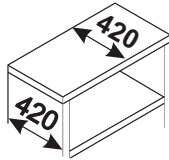

Do szaf o głębokości **440** mm

REGAŁY 2 OH

Głębokość 400 / 420mm	Wysokość	Szerokość	Cena netto	Opis
	770	400	PO 22	Regał gt.400/420 - 1 półka
		600	PO 23	Regał gt.400/420 - 1 półka
		800	PO 24	Regał gt.400/420 - 1 półka
		1000	PO 28	Regał gt.400/420 - 1 półka 25mm
		1000	PO 25	Regał gt.400/420 - 2 półki - przegroda pionowa (k)
		1200	PO 26	Regał gt.400/420 - 2 półki - przegroda pionowa (k)
		1600	PO 27	Regał gt.400/420 - 2 półka - przegroda pionowa (k)

REGAŁY 2 OH

Głębokość 420mm	Wysokość	Szerokość	Cena netto	Opis
	770	400	ZO 22	Regał gt.420 - 1 półka
		600	ZO 23	Regał gt.420 - 1 półka
		800	ZO 24	Regał gt.420 - 1 półka
		1000	ZO 28	Regał gt.420 - 1 półka 25mm
		1000	ZO 25	Regał gt.420 - 2 półki - przegroda pionowa (k)
		1200	ZO 26	Regał gt.420 - 2 półki - przegroda pionowa (k)
		1600	ZO 27	Regał gt.420 - 2 półka - przegroda pionowa (k)

REGAŁY 3 OH

Głębokość	Wysokość	Szerokość	Cena netto	Opis
	1140	400	PO 32	Regał gt.400/420 - 2 półki
		600	PO 33	Regał gt.400/420 - 2 półki
		800	PO 34	Regał gt.400/420 - 2 półki
		1000	PO 38	Regał gt.400/420 - 2 półki 25 mm
		1000	PO 35	Regał gt.400/420 - 4 półki - przegroda pionowa (k)
		1200	PO 36	Regał gt.400/420 - 4 półki - przegroda pionowa (k)
		1600	PO 37	Regał gt.400/420 - 4 półki - przegroda pionowa (k)

REGAŁY 3 OH

Głębokość	Wysokość	Szerokość	Cena netto	Opis
	1140	400	ZO 32	Regał gt.420 - 2 półki
		600	ZO 33	Regał gt.420 - 2 półki
		800	ZO 34	Regał gt.420 - 2 półki
		1000	ZO 38	Regał gt.420 - 2 półki 25 mm
		1000	ZO 35	Regał gt.420 - 4 półki - przegroda pionowa (k)
		1200	ZO 36	Regał gt.420 - 4 półki - przegroda pionowa (k)
		1600	ZO 37	Regał gt.420 - 4 półki - przegroda pionowa (k)

REGAŁY 4 OH

Głębokość	Wysokość	Szerokość	Cena netto	Opis
	1510	400	PO 42	Regał gt.400/420 - 3 półki
		600	PO 43	Regał gt.400/420 - 3 półki
		800	PO 44	Regał gt.400/420 - 3 półki
		1000	PO 48	Regał gt.400/420 - 3 półki 25 mm

REGAŁY 4 OH

Głębokość	Wysokość	Szerokość	Cena netto	Opis
	1510	400	ZO 42	Regał gt.420 - 3 półki
		600	ZO 43	Regał gt.420 - 3 półki
		800	ZO 44	Regał gt.420 - 3 półki
		1000	ZO 48	Regał gt.420 - 3 półki 25mm

Wysokości szaf zawierają stopki regulacyjne o wysokości 30 mm

REGAŁY

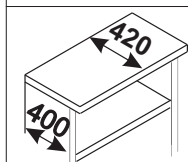

Do szaf o głębokości **420** mm

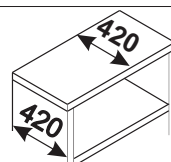

Do szaf o głębokości **440** mm

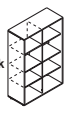
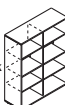

REGAŁY 4 OH

Głębokość 400 / 420mm	Wysokość	Szerokość	Cena netto	Opis
 	1510	1000	PO 45	Regał gł.400/420 - 6 półek - przegroda pionowa (k)
		1200	PO 46	Regał gł.400/420 - 6 półek - przegroda pionowa (k)

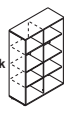
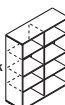

REGAŁY 4 OH

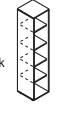
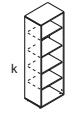
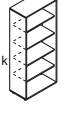
Głębokość 420mm	Wysokość	Szerokość	Cena netto	Opis
 	1510	1000	ZO 45	Regał gł.420 - 6 półek - przegroda pionowa (k)
		1200	ZO 46	Regał gł.420 - 6 półek - przegroda pionowa (k)

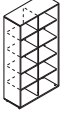
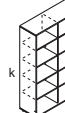
REGAŁY 5 OH

     	1880	400	PO 52	Regał gł.400/420 - 4 półki
		600	PO 53	Regał gł.400/420 - 4 półki
		800	PO 54	Regał gł.400/420 - 4 półki
		1000	PO 58	Regał gł.400/420 - 4 półki 25mm
		1000	PO 55	Regał gł.400/420 - 8 półek - przegroda pionowa (k)
		1200	PO 56	Regał gł.400/420 - 8 półek - przegroda pionowa (k)

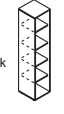
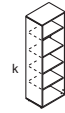
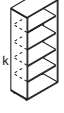
REGAŁY 5 OH

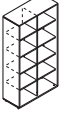
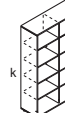
     	1880	400	ZO 52	Regał gł.420 - 4 półki
		600	ZO 53	Regał gł.420 - 4 półki
		800	ZO 54	Regał gł.420 - 4 półki
		1000	ZO 58	Regał gł.420 - 4 półki 25 mm
		1000	ZO 55	Regał gł.420 - 8 półek - przegroda pionowa (k)
		1200	ZO 56	Regał gł.420 - 8 półek - przegroda pionowa (k)

REGAŁY 6 OH

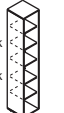
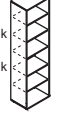
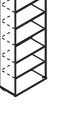
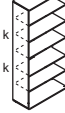
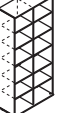
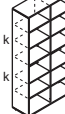
     	2250	400	PO 62	Regał gł.400/ 420 - 5 półek
		600	PO 63	Regał gł.400/ 420 - 5 półek
		800	PO 64	Regał gł.400/ 420 - 5 półek
		1000	PO 68	Regał gł.400/ 420 - 5 półek 25 mm
		1000	PO 65	Regał gł.400/420 - 10 półek - przegroda pozioma (k)
		1200	PO 66	Regał gł.400/420 - 10 półek - przegroda pozioma (k)

REGAŁY 6 OH

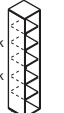
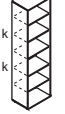
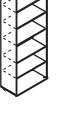
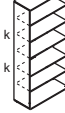
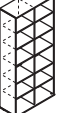
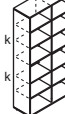
     	2250	400	ZO 62	Regał gł.420 - 5 półek
		600	ZO 63	Regał gł.420 - 5 półek
		800	ZO 64	Regał gł.420 - 5 półek
		1000	ZO 68	Regał gł.420 - 5 półek 25 mm
		1000	ZO 65	Regał gł.420 - 10 półek - przegroda pozioma (k)
		1200	ZO 66	Regał gł.420 - 10 półek - przegroda pozioma (k)

Wysokości szaf zawierają stopki regulacyjne o wys. 30 mm.

REGAŁY

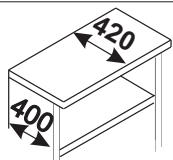

Do szaf o głębokości **420** mm

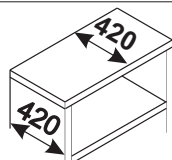

Do szaf o głębokości **440** mm

REGAŁY - NADSTAWKI 1 OH

Głębokość 400 / 420mm	Wysokość	Szerokość	Cena netto	Opis
	370	400	NO 12	Nadstawka gł.400/420
		600	NO 13	Nadstawka gł.400/420
			NO 10	Nadstawka 600 gł.580/600
		800	NO 14	Nadstawka gł.400/420
			NO 19	Nadstawka 600 gł.580/600
		1000	NO 18	Nadstawka gł.400/420
		1000	NO 15	Nadstawka gł.400/420 - przegroda pionowa (k)
		1200	NO 16	Nadstawka gł.400/420 - przegroda pionowa (k)
1600	NO 17	Nadstawka gł.400/420 - przegroda pionowa (k)		

REGAŁY - NADSTAWKI 1 OH

Głębokość 420mm	Wysokość	Szerokość	Cena netto	Opis
	370	400	MO 12	Nadstawka gł.420
		600	MO 13	Nadstawka gł.420
			MO 10	Nadstawka 600 gł.600
		800	MO 14	Nadstawka gł.420
			MO 19	Nadstawka 600 gł.600
		1000	MO 18	Nadstawka gł.420
		1000	MO 15	Nadstawka gł.420 - przegroda pionowa (k)
		1200	MO 16	Nadstawka gł.420 - przegroda pionowa (k)
1600	MO 17	Nadstawka gł.400/420 - przegroda pionowa (k)		

REGAŁY - NADSTAWKI 2 OH

Głębokość 400 / 420mm	Wysokość	Szerokość	Cena netto	Opis
	740	400	NO 22	Nadstawka gł.400/420 - 1 półka
		600	NO 23	Nadstawka gł.400/420 - 1 półka
			NO 20	Nadstawka 600 gł.580/600 - 1 półka
		800	NO 24	Nadstawka gł.400/420 - 1 półka
			NO 29	Nadstawka 600 gł.580/600 - 1 półka
		1000	NO 28	Nadstawka gł.400/420 - 1 półka 25mm
		1000	NO 25	Nadstawka gł.400/420 - 2 półki - przegroda pionowa (k)
		1200	NO 26	Nadstawka gł.400/420 - 2 półki - przegroda pionowa
1600	NO 27	Nadstawka gł.400/420 - 2 półki - przegroda pionowa		

REGAŁY - NADSTAWKI 2 OH

Głębokość 420mm	Wysokość	Szerokość	Cena netto	Opis
	740	400	MO 22	Nadstawka gł.420 - 1 półka
		600	MO 23	Nadstawka gł.420 - 1 półka
			MO 20	Nadstawka 600 gł.600 - 1 półka
		800	MO 24	Nadstawka gł.420 - 1 półka
			MO 29	Nadstawka 600 gł.600 - 1 półka
		1000	MO 28	Nadstawka gł.420 - 1 półka 25mm
		1000	MO 25	Nadstawka gł.420 - 2 półki - przegroda pionowa (k)
		1200	MO 26	Nadstawka gł.420 - 2 półki - przegroda pionowa (k)
1600	MO 27	Nadstawka gł.420 - 2 półki - przegroda pionowa		

REGAŁY - NADSTAWKI 3 OH

Głębokość 400 / 420mm	Wysokość	Szerokość	Cena netto	Opis
	1110	400	NO 32	Nadstawka gł.400/420 - 2 półki
		600	NO 33	Nadstawka gł.400/420 - 2 półki
			NO 30	Nadstawka 600 gł.580/600 - 2 półki
		800	NO 34	Nadstawka gł.400/420 - 2 półki
			NO 39	Nadstawka 600 gł.580/600 - 2 półki
1000	NO 38	Nadstawka gł.400/420 - 2 półki 25mm		

REGAŁY - NADSTAWKI 3 OH

Głębokość 420mm	Wysokość	Szerokość	Cena netto	Opis
	1110	400	MO 32	Nadstawka gł.420 - 2 półki
		600	MO 33	Nadstawka gł.420 - 2 półki
			MO 30	Nadstawka 600 gł.600 - 2 półki
		800	MO 34	Nadstawka gł.420 - 2 półki
			MO 39	Nadstawka 600 gł.600 - 2 półki
1000	MO 38	Nadstawka gł.420 - 2 półki 25mm		

REGAŁY

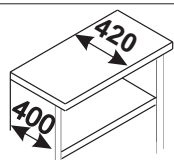

Do szaf o głębokości do **420** mm

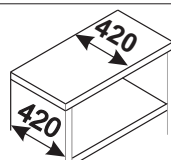

Do szaf o głębokości do **440** mm

REGAŁY - NADSTAWKI 3 OH

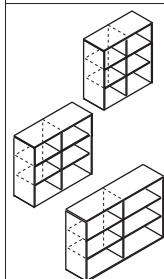

1110	1000	NO 35	Nadstawka - 4 półki - przegroda pionowa
	1200	NO 36	Nadstawka - 4 półki - przegroda pionowa
	1600	NO 37	Nadstawka - 4 półki - przegroda pionowa

REGAŁY - NADSTAWKI 3 OH

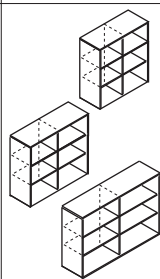

1110	1000	MO 35	Nadstawka - 4 półki - przegroda pionowa
	1200	MO 36	Nadstawka - 4 półki - przegroda pionowa
	1600	MO 37	Nadstawka - 4 półki - przegroda pionowa





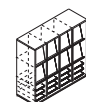

1110	800	NK 38	Nadstawka do prezentacji katalogów zawiera 15 półek metalowych
------	-----	--------------	---



1200	NK 39	Nadstawka do prezentacji katalogów zawiera 20 półek metalowych
------	--------------	---

REGAŁY NAROŻNE

Głębokość 420mm	Wysokość	Szerokość	Cena netto	Opis
	2 OH 770	420	PO 21	Regał narożny - 1 półka
	3 OH 1140	420	PO 31	Regał narożny - 2 półki
	4 OH 1510	420	PO 41	Regał narożny - 3 półki
	5 OH 1880	420	PO 51	Regał narożny - 4 półki
	6 OH 2250	420	PO 61	Regał narożny - 5 półek

NADSTAWKI NAROŻNE

Głębokość 420mm	Wysokość	Szerokość	Cena netto	Opis
	1 OH 370	420	NO 21	Nadstawka narożna
	2 OH 740	420	NO 31	Nadstawka narożna - 1 półka
	3 OH 1110	420	NO 41	Nadstawka narożna - 2 półki

Wysokość szaf = wysokość całego korpusu

Wysokości szaf zawierają stopki regulacyjne o wysokości 30mm